

Manual de Instalación para Puertas Corredizas de Cuatro Paneles Series-M. Instalación de aletas clavadas con barrera de drenaje resistente al clima.

Lee las instrucciones completamente antes de iniciar la instalación: Omitir las instrucciones en la instalación y mantenimiento de nuestros productos conforme a este manual puede anular la garantía del producto. Visita nuestro sitio web www.quakerwindows.com o comunícate al 1-800-347-0438 para información adicional

Herramientas necesarias para la instalación:

Lentes de seguridad		Navaja Multiuso	
Taladro		Pistola de Calafateo	
Nivel		Flexómetro	
Martillo		Rodillo	
Espátula		Pistola Grapadora	

Materiales necesarios para la instalación:

España Protectora		Espuma de Expansion	
Cunas Resistentes al agua		Sellante	
Cinta Impermeabilizante (Autoadhesiva)		Laminas bajo cubierta (WRB)	
Sujetadores		Alcohol Metílico	
		Borde de Goteo	

⚠️ ADVERTENCIA

Herramientas:

- Sigue las instrucciones del fabricante para el uso adecuado de las herramientas, escaleras y andamiaje. Siempre utiliza lentes de seguridad. Omitir las instrucciones puede provocar lesiones, daños en el producto o en la propiedad.

Manipulación

- No almanezca en exteriores o en ambientes con alta temperatura. Hacerlo puede producir daños en el producto
- **No lo lleves horizontalmente.** Hacerlo puede producir daños en el producto, lesiones o daños en la propiedad.
- Apile el producto verticalmente para evitar arqueamientos. **No apiles horizontalmente!**

Vidrio

- Si el vidrio está roto, los fragmentos pueden causar lesiones. Todos los productos Quaker se encuentran disponibles con cristal de seguridad. En ciertas áreas, los códigos locales de construcción requieren cristal de seguridad en determinados lugares. A menos que el cristal de seguridad sea requerido, las ventanas Quaker no incluyen cristal de seguridad. Previo al pedido, consulta los códigos de construcción locales para más información.

Fijación

- Los sujetadores metálicos y las piezas pueden correrse si son usados en madera tratada con preservantes. Usa sujetadores y piezas aprobados para ajustar puertas o ventanas. Omitir estas indicaciones pueden provocar lesiones, o daño en la propiedad..
- Los sujetadores deben ser adheridos a un armazón con al menos 1 1/2" de diámetro para empotrar, o un mínimo de 3 roscas completas con al menos 5/16" de diámetro en la cabeza ya que los productos han sido probados con estas especificaciones.
- **Quaker no provee medidas de anclaje o fijación, y no se responsabiliza por las estructuras utilizadas para anclaje o fijación en el momento de instalar nuestros productos, o de las cavidades donde son instalados.**
- No fuerces los tornillos o clavos. Hacerlo puede provocar daños en el producto.

PRECAUCION
Instalación

- Siempre apoya la ventana o la puerta en la cavidad hasta que se encuentre totalmente sujeta. Omitir esta indicación puede provocar que la puerta o ventana se desplome causando daño en el producto o en la propiedad.
- Las aletas clavadas y los bordes de goteo (integrales o aplicados) no forman parte del contramarco de la ventana. Todas las ventanas y puertas deben estar apropiadamente selladas con el adecuado material sellador para protección contra el agua y filtraciones de aire en el perímetro. Omitir estas instrucciones puede provocar daños en el producto o en la propiedad.
- No instales la ventana directamente en el tablón de madera. Ubica las cuñas por debajo de los marcos. La ventana o la puerta debe ser apropiadamente empotrada. Omitir estas instrucciones puede afectar el funcionamiento y el rendimiento del producto y puede provocar daños.
- Cargas estáticas y dinámicas transferidas a nuestros productos pueden afectar su funcionalidad, dañar los acabados de los marcos, o causar fallas en los vidrios. Cargas dinámicas como niveles máximos, techos, etc. Deben ser construidos previos a la instalación de ventanas o puertas.
- la deflexión máxima de la cabecera por debajo de la combinación de las cargas no debe sobrepasar la longitud /720 o ¼" cual se menor.
- Las puertas y ventanas contienen piezas pequeñas. Ingerir las piezas pequeñas pueden representar un peligro de asfixia para niños pequeños. Eliminar piezas no utilizadas, sueltas o fácilmente removidas. Omitir las instrucciones puede causar daños y lesiones.
- No perfores a través o en la ventana para instalar cables de alarma.

Sellado

- Sigue las instrucciones de los fabricantes de aislante, sellante, y espuma en relación a seguridad, aplicación del material, compatibilidad, y mantenimiento periódico de los productos para permanente resistencia al clima. Omitir las instrucciones puede causar daño en el producto o en la propiedad, **NO** sobrecargar entre el marco y la apertura.
- La expansión mínima de espuma de aislamiento debe ser de acuerdo a AAMA 812-04.
- Quaker recomienda 100% silicón (ASTM C920 conforme a regulación) sellantes neutrales solidificados. Siempre limpia todas las áreas donde el sellante va a ser aplicado. Omitir las instrucciones puede causar daño en el producto o en la propiedad.
- La cinta impermeabilizante debe reunir los requisitos de desempeño ASTM-D779.
- Mantén un mínimo de ¼" entre el marco de la ventana o la puerta y los acabados exteriores. Omitir las instrucciones puede causar daño en el producto o en la propiedad.

Adhesión

- No adhieras una puerta o ventana a otra puerta o ventana que no esté diseñada para ensamblaje. Las puertas y ventanas deben estar individualmente apoyadas en las cavidades. No hacerlo puede afectar el funcionamiento del producto y provocar daños en el mismo o en la propiedad.

Limpieza

- Soluciones acidas empleadas para limpieza causan daños en vidrios, sujetadores, equipos, y tapajuntas de metal. Protege estos productos y seguir las recomendaciones de limpieza de los fabricantes. Si los ácidos tienen contacto con las puertas o ventanas, lavar todas superficies con agua limpia inmediatamente.
- **NO** uses cuchillas de afeitar para limpiar la superficie del vidrio. Esto puede dañar el vidrio.
- Limpia el vidrio usando limpiador de cristales.
- Limpia los marcos, bandas, paneles, y mosquiteras usando detergente suave y agua tibia con un trapo o cepillo blando.

IMPORTANTE

- Edificaciones construidas antes de 1978 pueden contener pintura con plomo la cual puede ser afectada en el reemplazo de puertas y ventanas. Para más información sobre el adecuado manejo de pintura con plomo, visita: www.epa.gov/lead
- Ten precaución en el reciclaje o desecho de materiales viejos. Todos los materiales reciclables deben ser separados de materiales no reciclables o materiales peligrosos. Contáctase con autoridades locales o estatales en relación a tratamiento de desechos de materiales no reciclables o peligrosos.
- Estas instrucciones son genéricas proporcionadas para cubrir las situaciones más comunes, muchas veces no serán apropiadas para todo tipo de instalaciones debido al diseño de las edificaciones, material de construcción, o métodos utilizados/ condiciones de construcción. Consultar a un contratista o arquitecto para más recomendaciones.
- Inspecciona las unidades para identificar daños o defectos posterior a la instalación. De existir algún problema, contacta al centro Quaker más cercano.

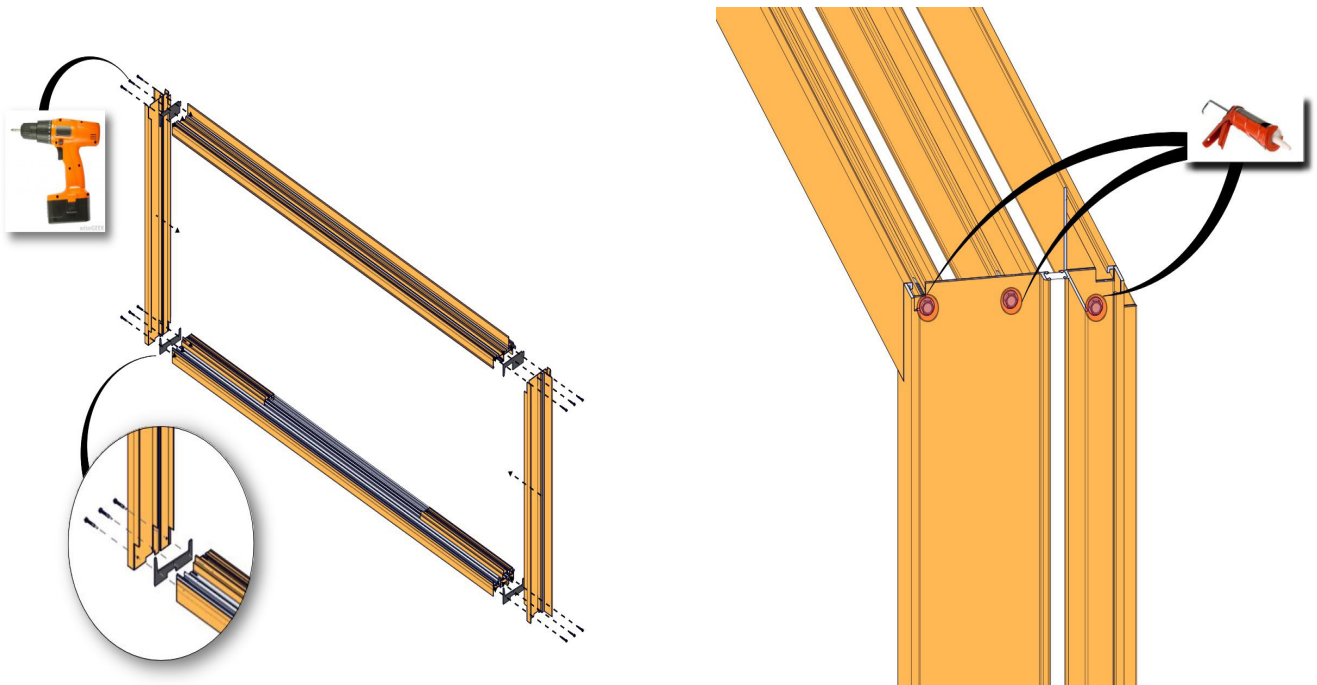
1

Ensambla las cuñas a la cabecera y al ensamble del alféizar con los 12 sujetadores proporcionados (mh8-18x11/2LP). Asegúrate de utilizar las dos cabeceras y empaques de alféizar proporcionados, y sellar alrededor de las cabezas de los tornillos y por fuera de las esquinas.

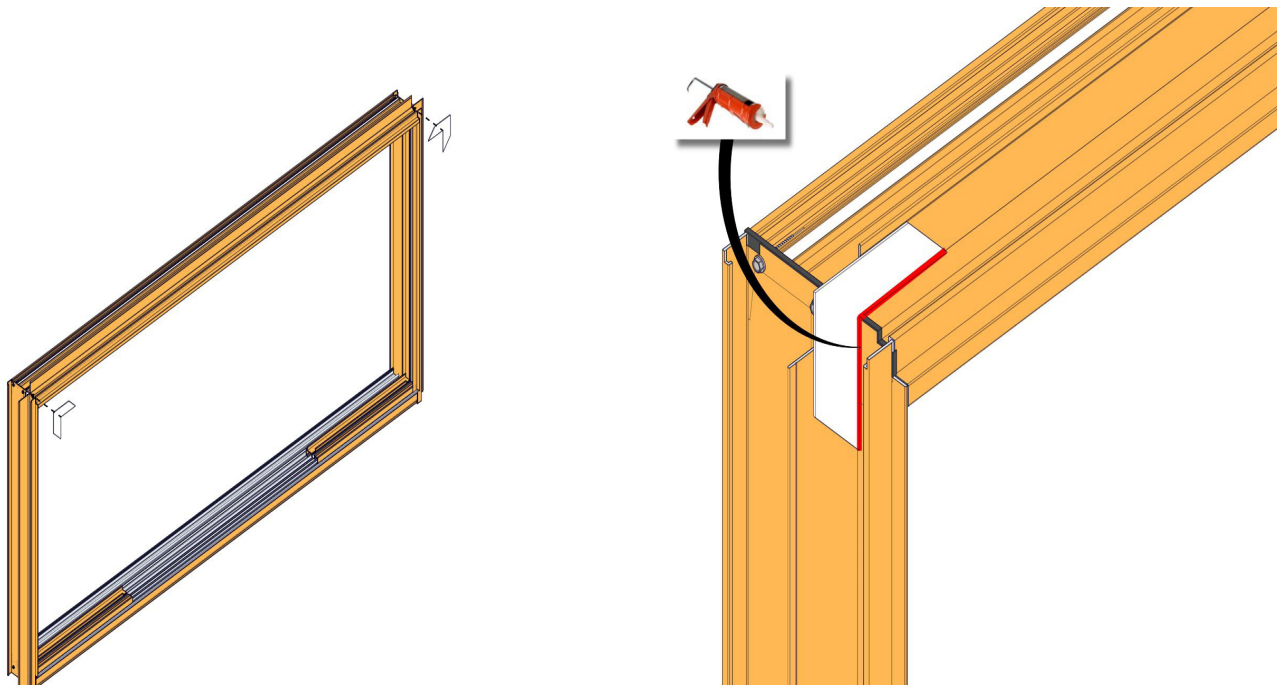
2

Limpia las esquinas de la aleta clavada antes de instalar los empaques de las esquinas al lado externo de las separaciones de las esquinas de la aleta clavada. Aplica sellante en el borde donde el empaque se une con el marco de la puerta.

3

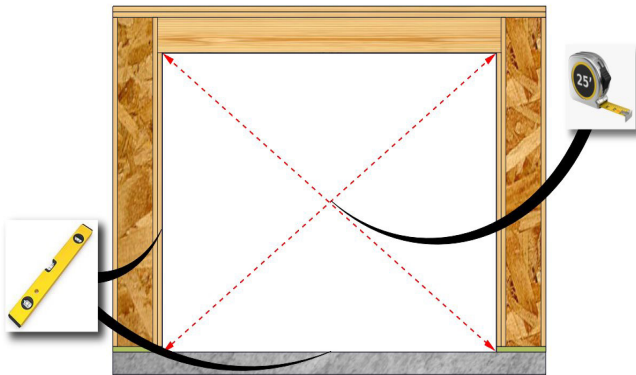

Mide y comprueba que las cavidades tienen el tamaño correcto. El vano debe tener un mínimo de $\frac{1}{2}$ " (pero no debe exceder 1") de ancho y largo al tamaño de la unidad. Deja espacio adicional para el grosor del tapajuntas, piezas de adhesión, y sus sujetadores.

4

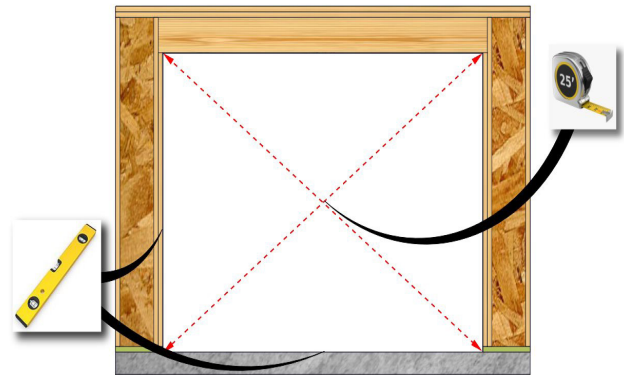

Asegúrate de que el vano esté cuadrado. Las medidas diagonales deben estar dentro de $\frac{1}{8}$ " de cada una. Asegúrate de que el vano esté instalado y nivelado. La lamina del alféizar por debajo de la unidad debe estar nivelada para la correcta instalación de la unidad.

5

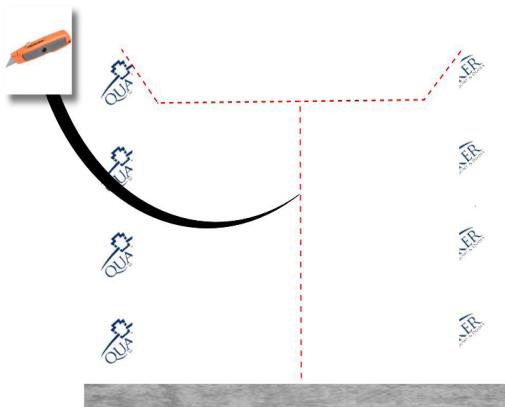

Aplica las láminas protectoras bajo cubierta de acuerdo a las instrucciones del fabricante y corta patrones en forma de "T" como se muestra en la imagen. Corta las solapas superiores en ángulos de 45° y 1" más larga que el ancho de la cinta impermeabilizante a usarse.

6

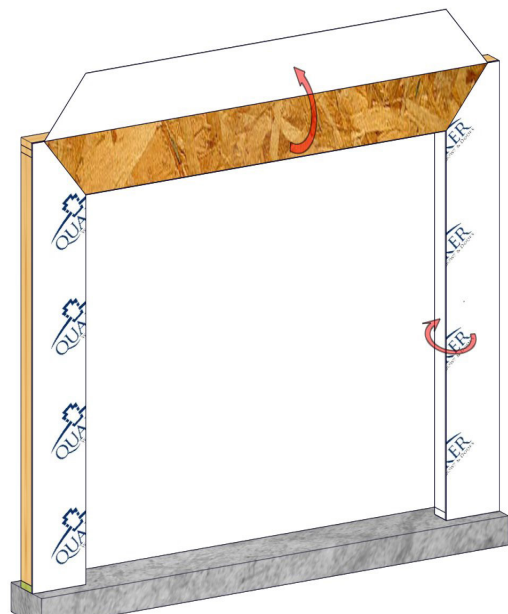

Dobla la lámina hacia el interior y grapa con el interior del marco. Dobla la pestaña superior de la lámina y temporalmente encíntala en su lugar.

7

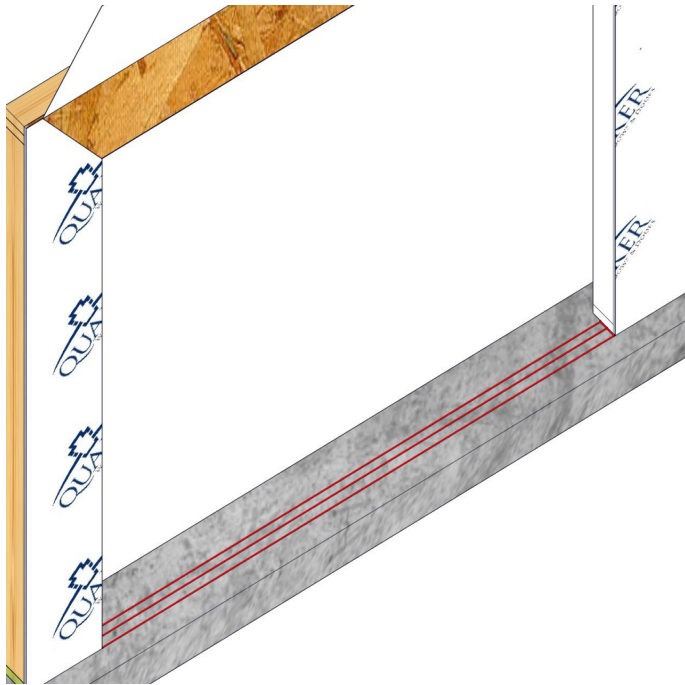

Aplica continuamente una capa de 3/8" de sellante en todo el ancho del vano, y una capa continua de sellante de 1/2" desde cada lado de la cavidad como se muestra en la imagen.

8

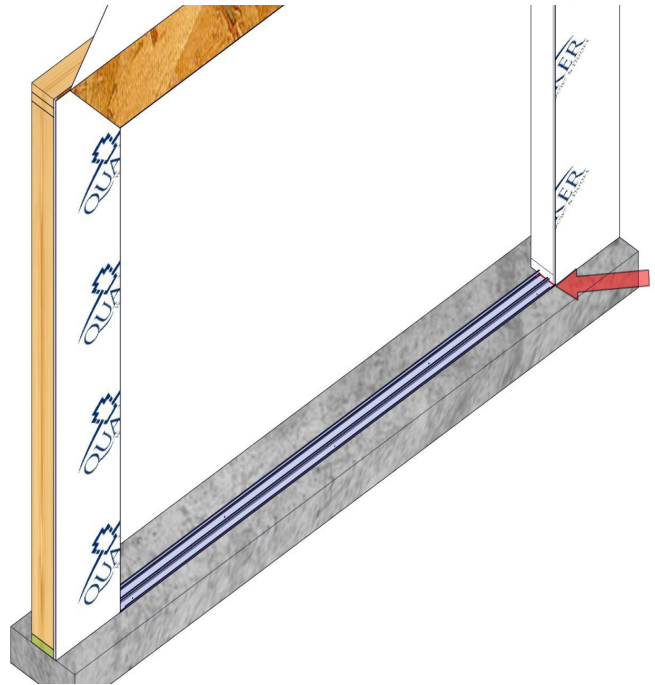

Instala el alféizar inferior con placas de anclaje manteniendo el borde exterior del alféizar inferior con placa de anclaje en línea con el exterior del marco de la pared.

9

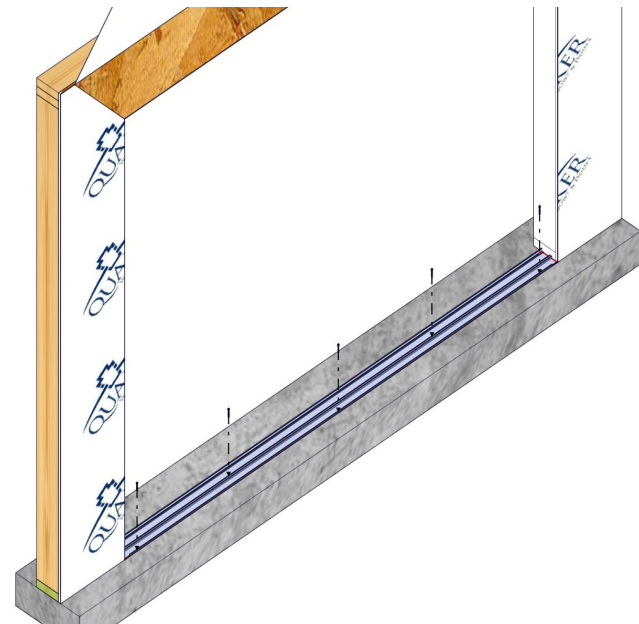

Asegura el alféizar inferior con placas de anclaje como se muestra en la imagen.

10

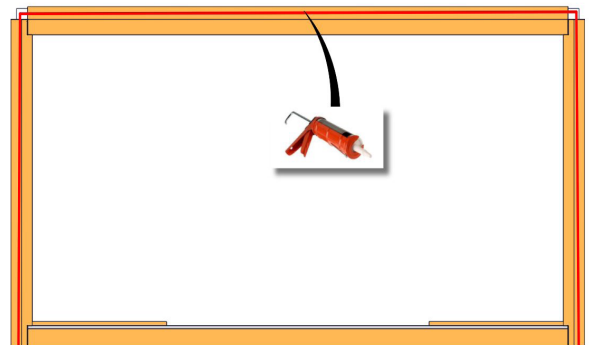

Aplica una capa de sellante de 3/8" de diámetro continuamente a lo largo del lado posterior de la aleta clavada. El sellante debe correr continuamente alrededor de los dos lados y cubriendo la cabecera, en línea y cubriendo completamente los huecos de la aleta clavada.

11

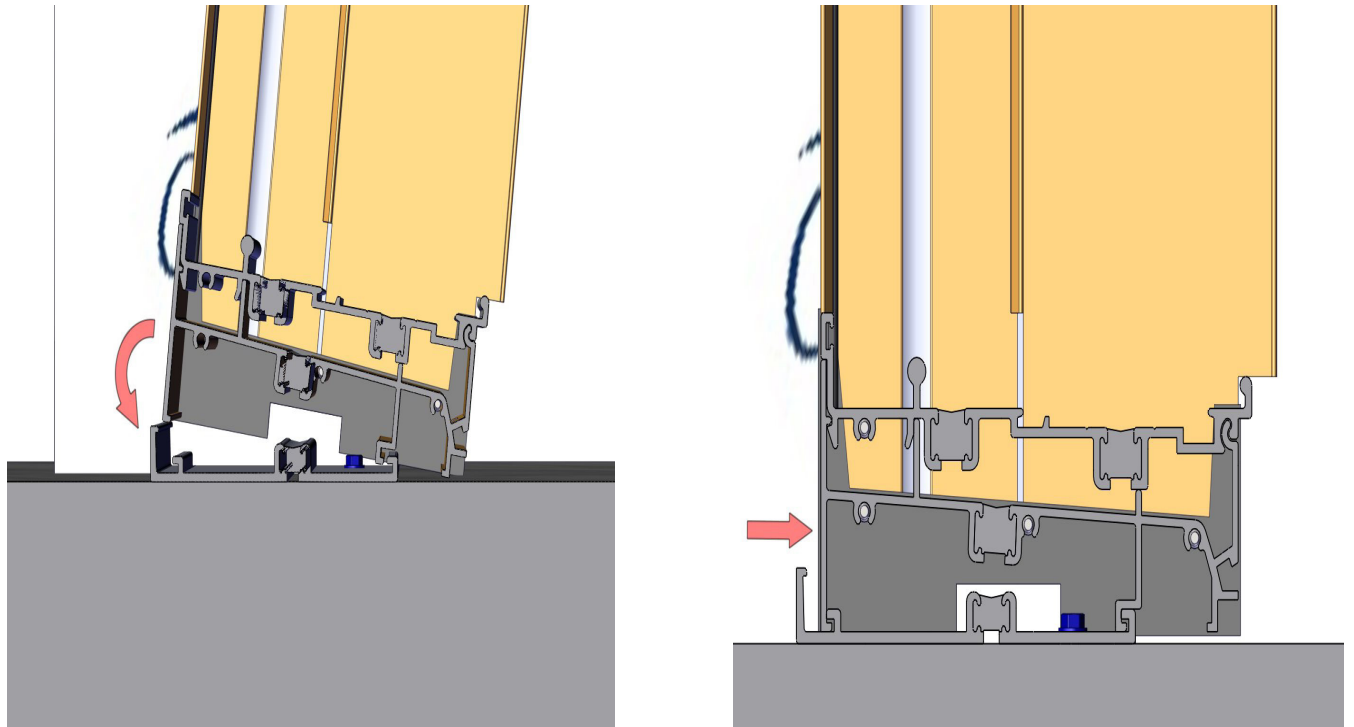

Centra e instala el marco de la puerta en el vano, asegurándote de que las aperturas en ambos lados de la puerta sean iguales. Inclina el marco de la puerta con la parte superior inclinada hacia afuera, e instala el marco externo del alféizar dentro de la pata externa del alféizar con placa de anclaje como se muestra en la imagen. Presiona el marco contra el enmarcado para cerrar el alféizar dentro del alféizar con placa de anclaje.

12

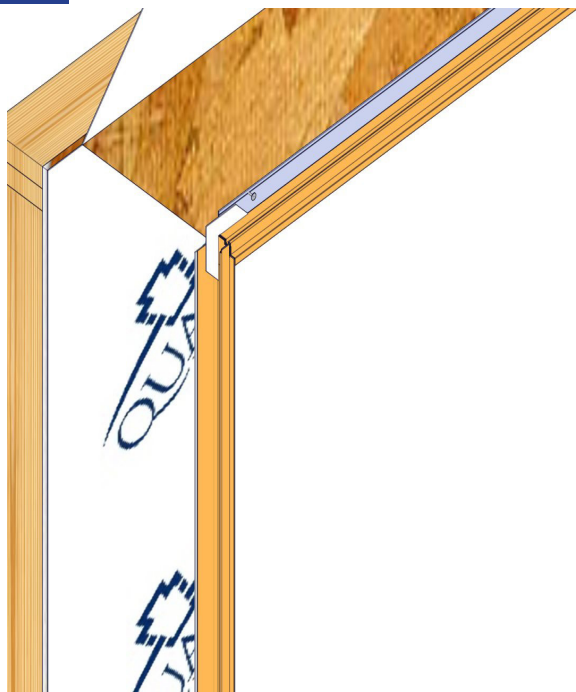

Temporalmente coloca la puerta en el riel usando clavos de techo galvanizados de 2" a través de los huecos pre-perforados en la esquina superior de las aletas clavadas.

13

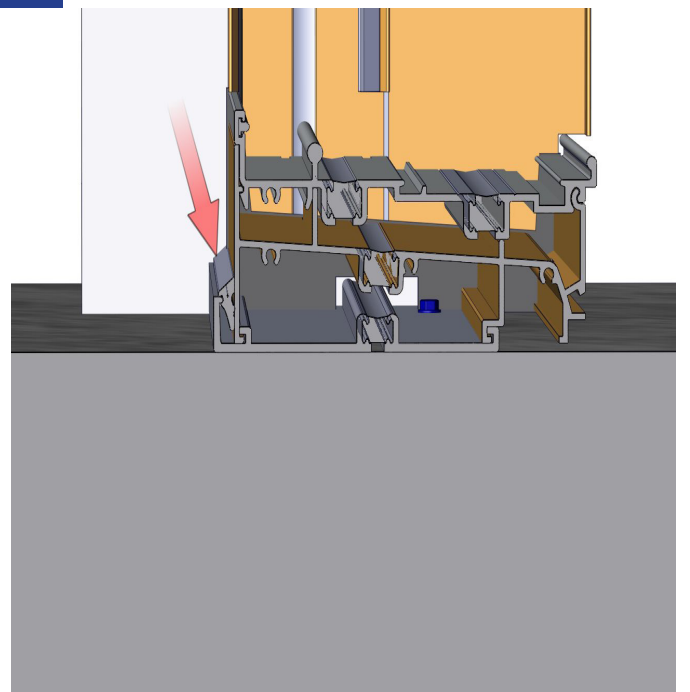

Instala los empaques de la cuña en el alféizar inferior con placa de anclaje hacia la pata interior de la puerta como se muestra en la imagen.

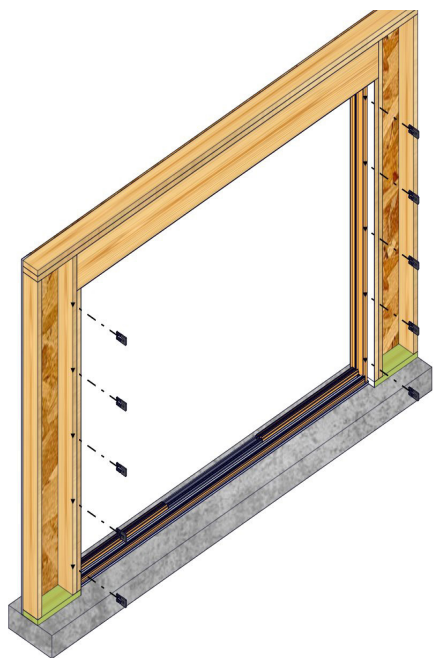
14

Acuña en los lados de la puerta, y en la ubicación de la chapa como se muestra en la imagen. Nunca acuñes en la cabecera.

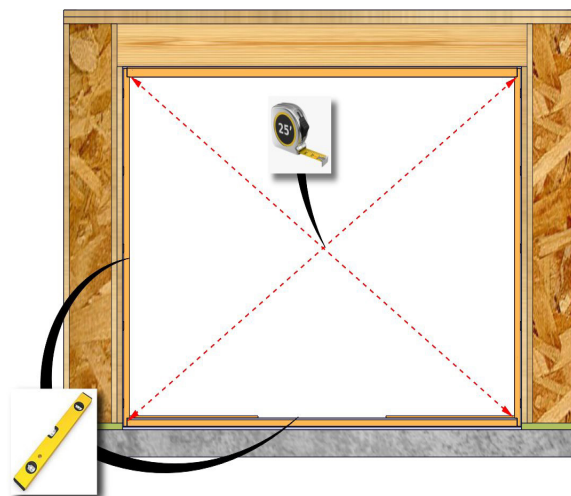
15

Revisa que la puerta esté cuadrada. Ajusta las cuñas de acuerdo a lo que se necesite hasta que las medidas diagonales estén entre 1/8." Nivelas el alféizar e instala el marco.

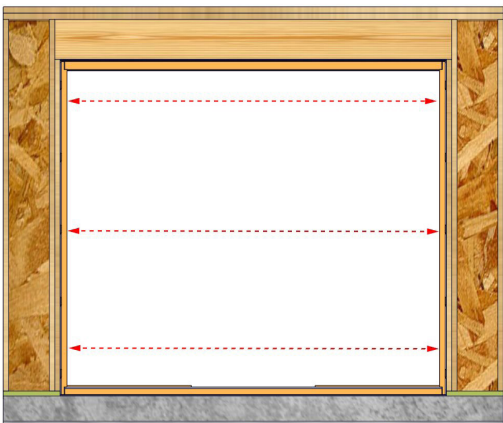
16

Revisa que el marco de la puerta no se encuentre arqueado. Ajusta las cuñas de acuerdo a lo que se necesite hasta que las medidas estén entre 1/8". Termina de ajustar cada hueco de la unidad o en un mínimo de 12" del centro.

17

Aplica cinta impermeabilizante a los lados de la puerta como se muestra en la imagen. Alisa usando un bolillo "J". Extiende la cinta a un mínimo de 2" sobre el marco de la ventana.

18



Aplica una capa de 3/8" de sellante en el borde externo del marco de la puerta antes de instalar el borde de goteo. Aplica impermeabilizante sobre la pata del borde de goteo, superponiendo el lado como se muestra en la imagen. Alisa usando un bolillo "J".



El impermeabilizante de los lados no puede sobrepasar el superior. Hazlo puede resultar en daños del producto o la propiedad.

19

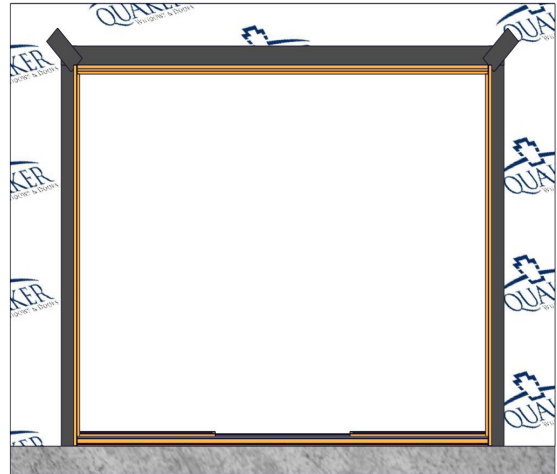

Despliega la pestaña superior de la lámina bajo cubierta y encinta a los ángulos como se muestra en la imagen.

20

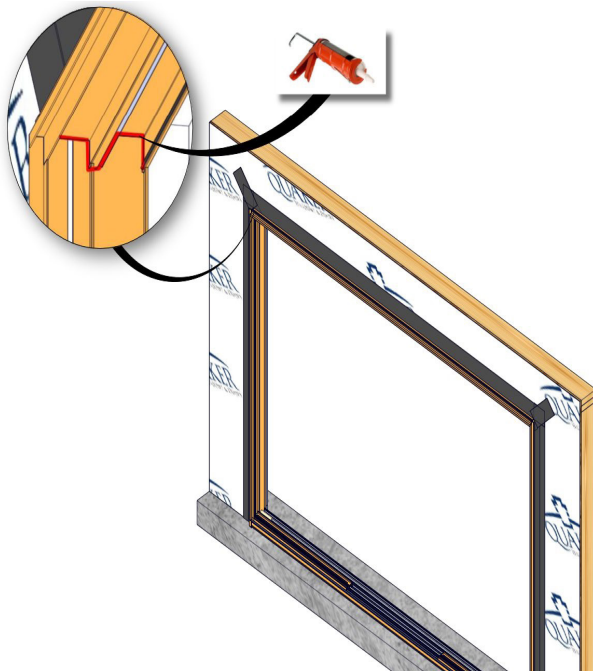

Sella las esquinas del borde interior con la cabecera y el alféizar donde el panel fijo se instala con el marco.

21

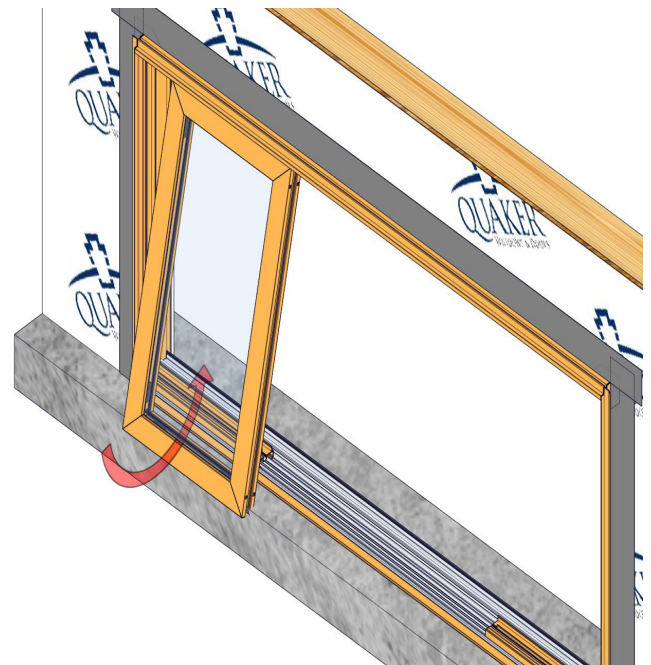

Inclina el panel fijo insertando la parte superior en el riel de la cabecera, después levanta e instala la parte inferior del panel en la extrusión del panel fijo en el alféizar.

22

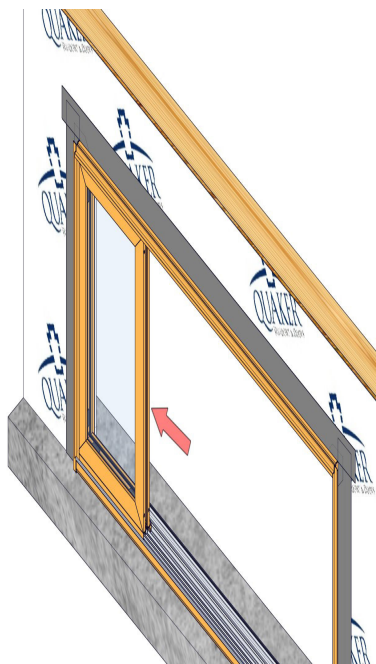

Desliza el panel apretando contra el marco manteniendo el tablero del panel con la extrusión del panel fijo en el alféizar.

23

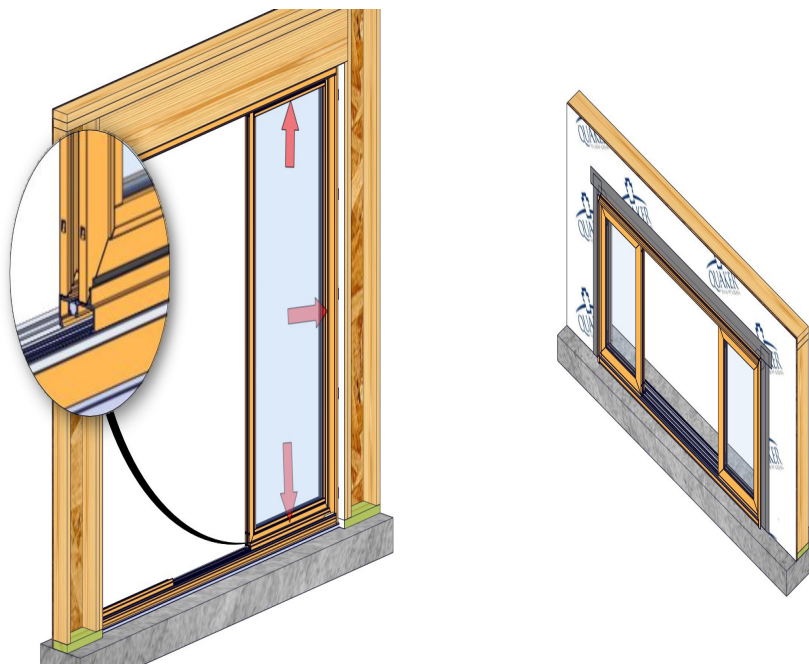

Instala las cuñas en el alféizar, cabecera, y jambas alrededor del interior del marco y el panel para asegurar el panel en su lugar. Repite los pasos 21,22, y el primer paso del 23 para el otro panel estático.

24

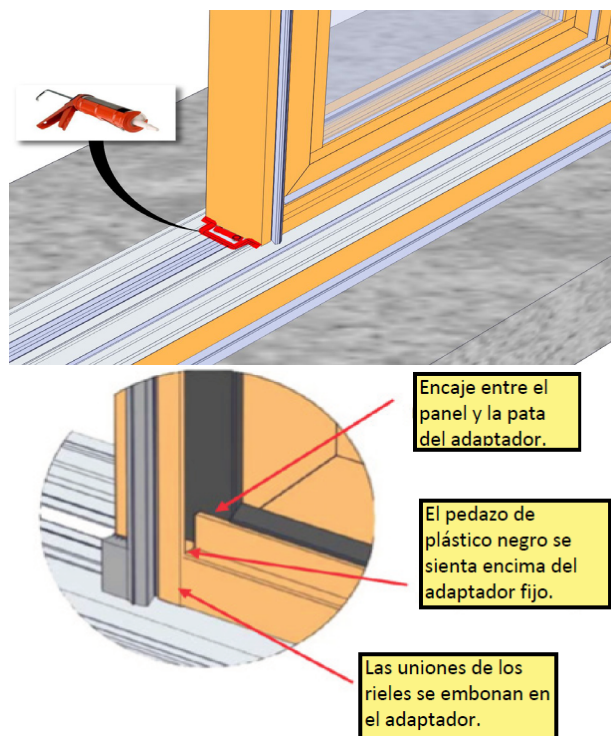
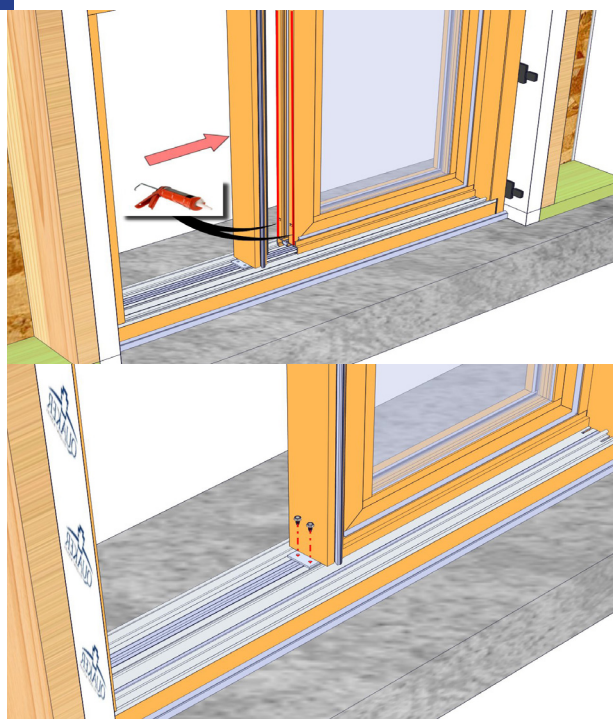

Aplica una capa de sellante en los dos bordes externos en el panel fijo antes de deslizar la pre montada juntando el riel contra el panel fijo e instalar usando el proporcionado (MH8-18X1/2 TK2) tornillos en la cabecera y los ángulos de las escuadras.

25

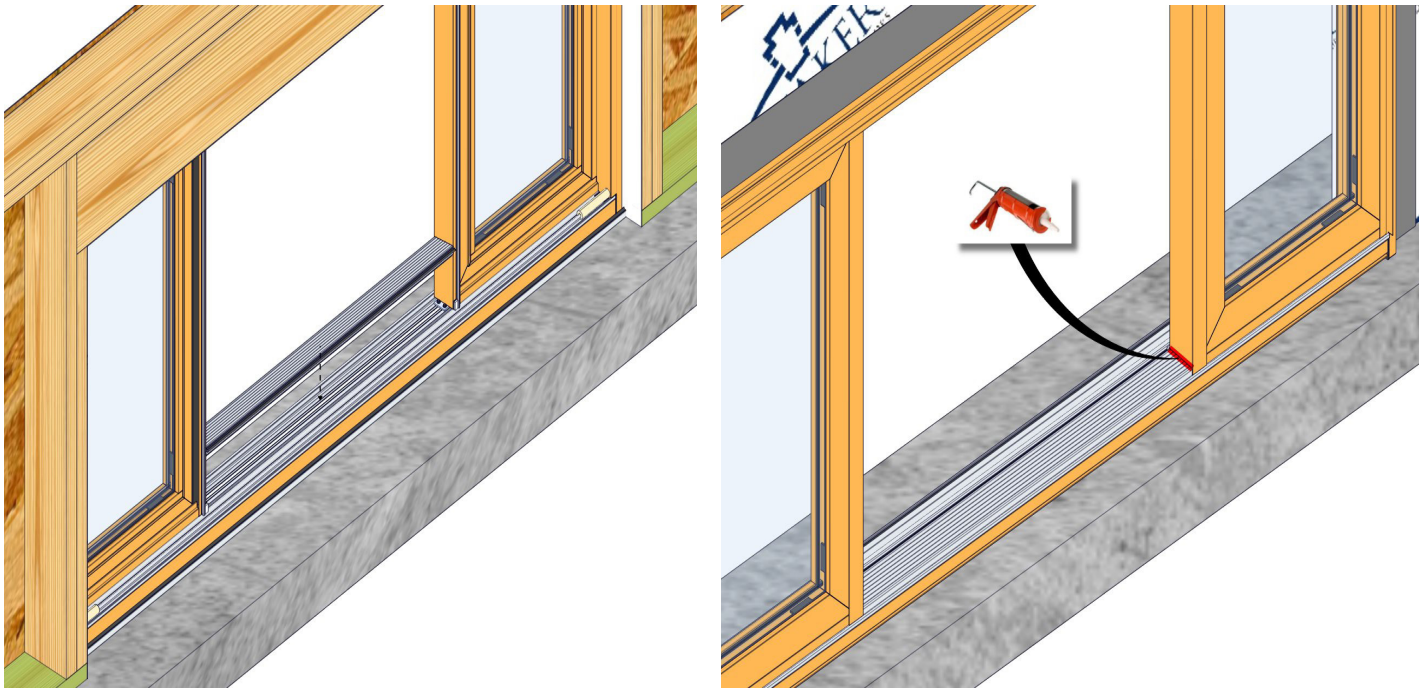

Instala el límite en el lado externo del marco cubriendo los ángulos inferiores de las escuadras en forma de "L". Sella alrededor de los dos terminales del límite hacia el marco.

26

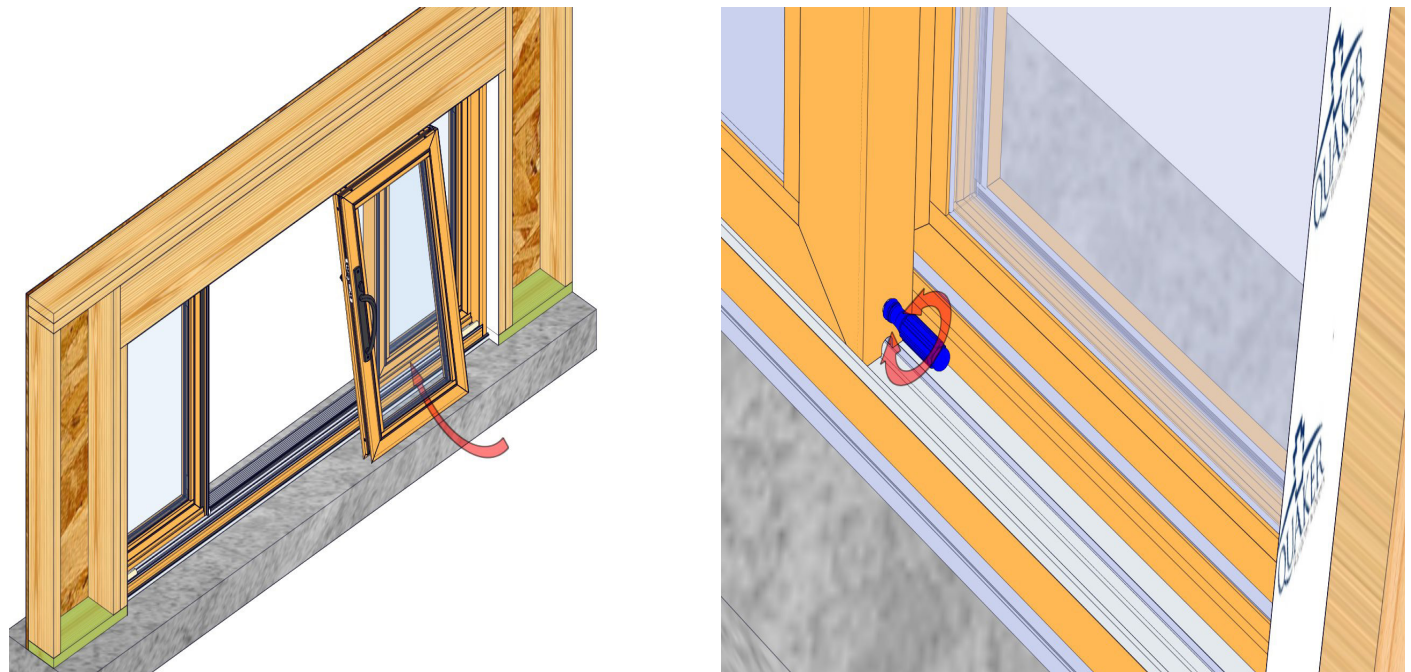

Inclina el panel activo con el tope insertado en los rieles de la cabecera, después levanta e instala las ruedas inferiores en los rieles. Ajusta los rodamientos como sea necesario para asegurarte de que el panel esté nivelado, cuadrado y los dos lados lisos. Repite los pasos previos para el otro panel activo.

27

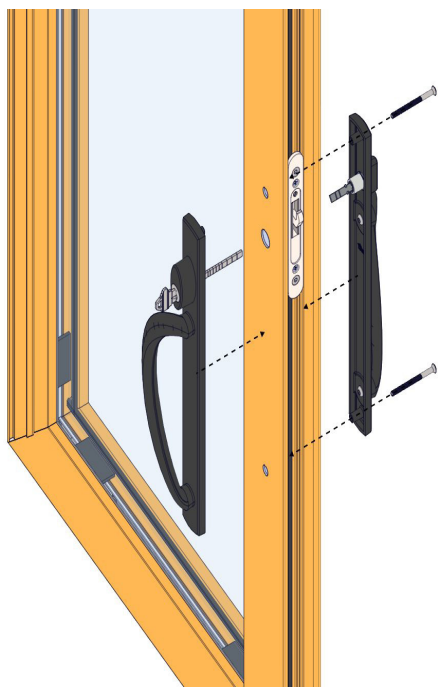

Instala el juego de manillas usando las instrucciones proporcionadas que se pueden encontrar en la caja de equipo.

28



Instala las jambas de bloqueo para el panel activo y la pantalla de la puerta. Usa los huecos pre perforados para alinearla con los huecos de las jambas.

29

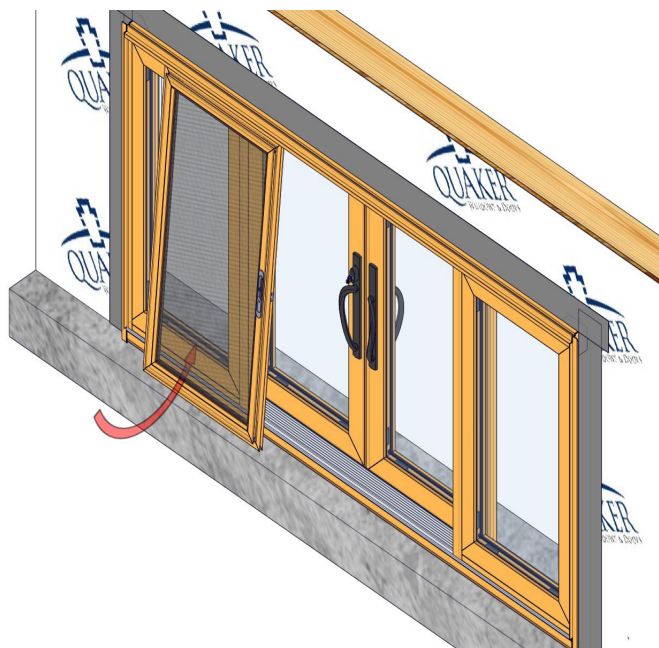

Inclina el panel de pantalla con el borde superior insertado en el riel de la cabecera, después levanta e instala el borde inferior con los rodamientos en el riel. Ajusta como sea necesario para asegurarte de que el panel esté nivelado, cuadrado, y los dos lados lisos. Repite los pasos anteriores para el otro panel activo.

30



Ubica la pieza de astrágalo de la pantalla en el terminal de la pantalla.

31

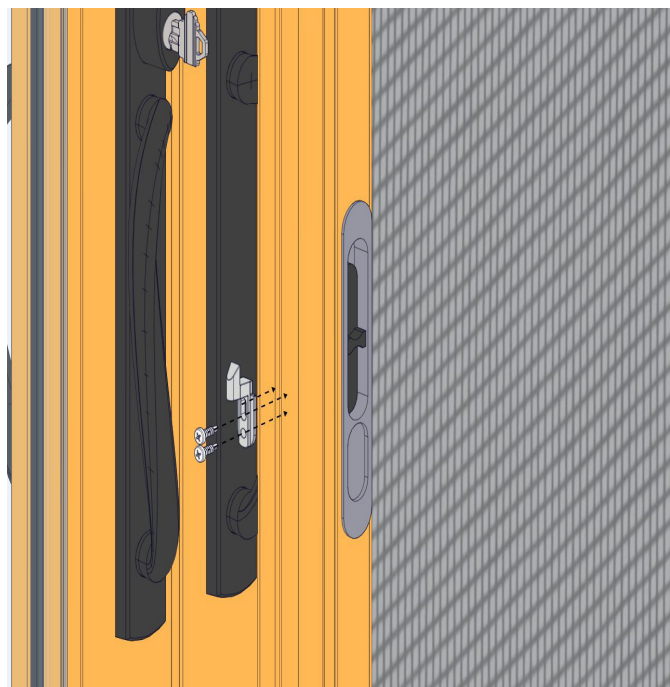

Instala el bloqueo de la pantalla en el riel de astrágalo.

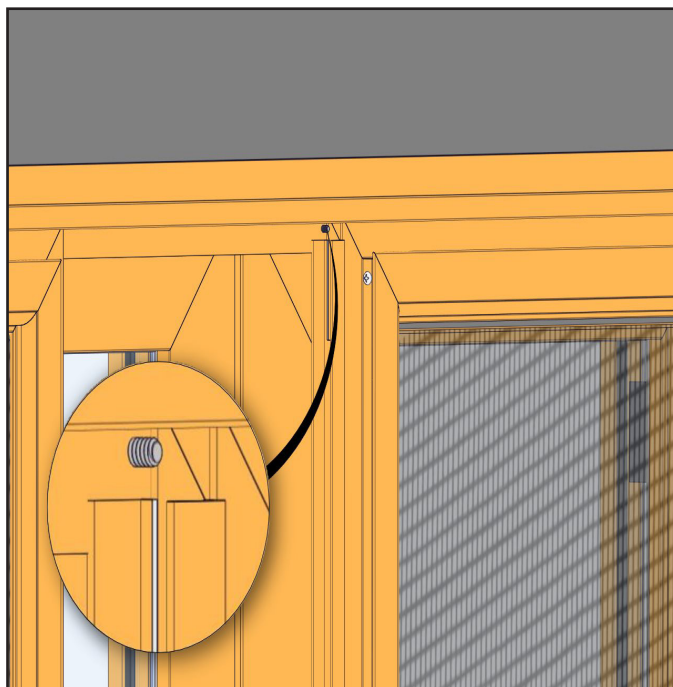

Instala un tornillo de detención en la cabecera del marco para mantener la pantalla centrada cuando se encuentre bloqueada.

32

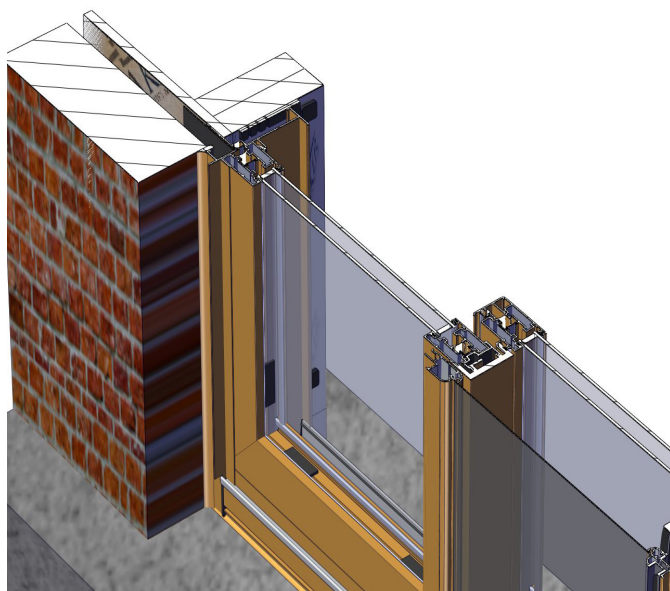

Aplica sellante continuamente alrededor del perímetro completo del vano, llenado el interior 1/3 de la cavidad usando espuma de expansión, esponja protectora o sellante.



QWP part # IG-008

Manual de Instalación

Instalación de aletas clavadas con barrera de drenaje resistente al clima.

Si este manual de instrucciones no concuerda con tu método de instalación o condiciones de la pared, revisa nuestra página web señalada a continuación para más opciones, o llama a la oficina.

Escanea para una versión digital del manual en inglés



Escanea para una versión digital del manual en Español



O visita: <http://quakerwindows.com/installation-instructions-videos/>

O visita: <http://quakerwindows.com/installation-instructions-spanish/>



www.quakerwindows.com



www.quakercommercialwindows.com